

# Látková roleta JAZZ EXPERT

## Návod na zaměření a montáž



## ZAMĚŘENÍ ROLETY

- A) Zaměření pro montáž před okno  
(uchycení na stěnu nebo do stropu)

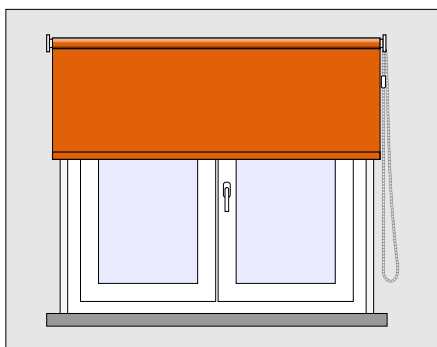

- B) Zaměření pro montáž na okno  
(do okenního křídla)

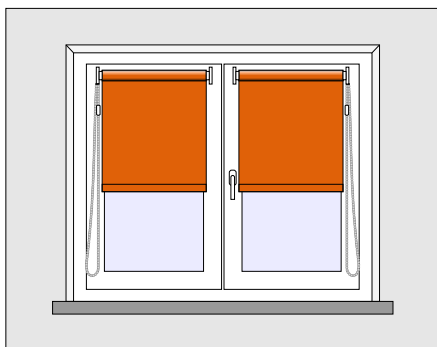

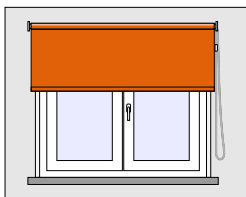

## A) Zaměření pro montáž před okno (uchycení na stěnu nebo do stropu)

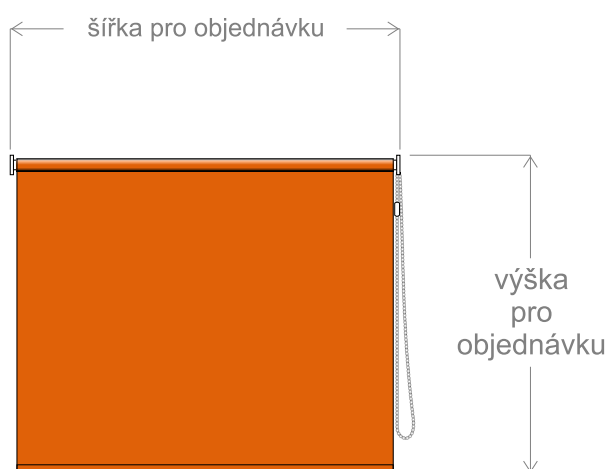

### Standardní zaměření

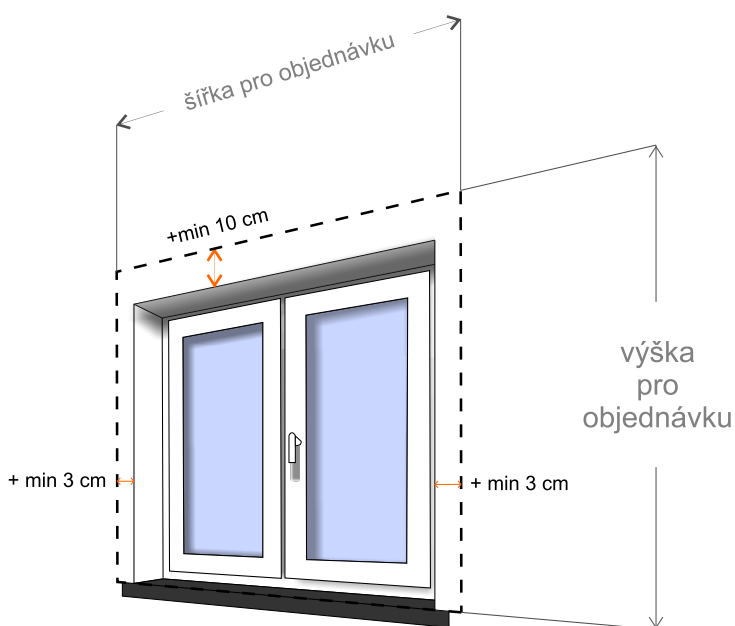

Jako rozměr šířky a výšky pro objednávku se standardně udává rozměr celé rolety.

Výška rolety alespoň o 10 cm přesahuje přes otvor (prostor pro držáky rolety a hřídel rolety).

Šířka rolety přesahuje otvor alespoň o 3 cm na každé straně.

#### Tip na zaměření:

Jako šířku pro objednávku můžete udat pouze požadovanou **šířku látky**. Pokud roletu takto zaměříte, uveďte v objednávce do pole „Poznámka” (po vložení do košíku ) text: **Zaměření Typ 2**.

Šířka látky přesahuje přes otvor na každé straně alespoň o 1 cm.

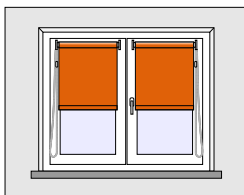

## B) Zaměření pro montáž na okno (do okenního křídla)

### Zaměření šířky

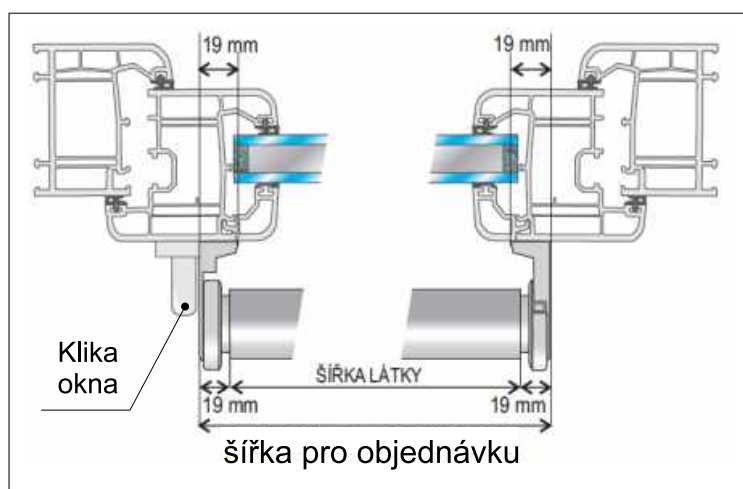

Při zaměření šířky je důležité **myslet na kliku okna**, aby nebránila látce při stahování a vytahování.

#### Tip na zaměření:

Jako šířku pro objednávku můžete udat pouze požadovanou **šířku látky**. Pokud roletu takto zaměříte, uveďte v objednávce do pole „Poznámka“ (po vložení do košíku ) text: **Zaměření Typ 2**.

### Zaměření výšky

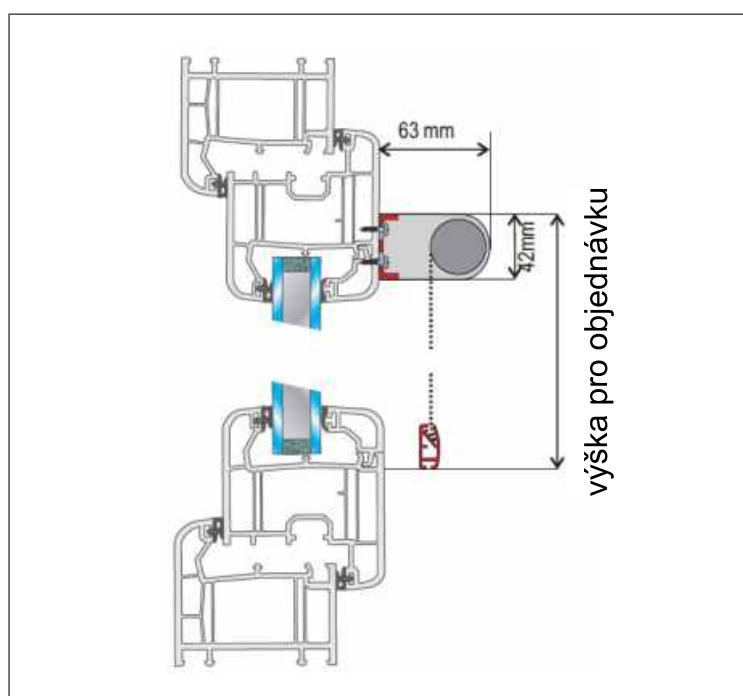

# MONTÁŽ ROLETY

Montáž látkové rolety Jazz Expert je snadná a nemusíte se obávat.

K montáži rolety potřebujete:

- **Metr**

- **Tužku**

- **Šroubovák**

Dodané šrouby nemusí být vhodné pro použití ve vašem případě. Instalační materiál volte v závislosti na montáži okno/zed.

- **Vrtačku - při montáži do zdi**

Hmoždinky nejsou součástí balení, používejte hmoždinky a vrtáky vhodné pro materiál Vašich stěn.



## MONTÁŽ ROLETY



Rozvrhněte si a označte místo pro plastové držáky. Upevněte oba držáky do zdi/okna.

**Plastový držák se čtyřhranem** (viz. obr.) upevněte **na straně ovládání rolety**.

hřídel rolety  
s navinutou látkou

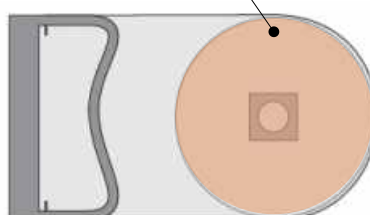

Do plastového držáku se čtyřhranem vsuňte hřídel s navinutou látkou (předtím do hřídele vložte koncovky, jednu s řetízkem ovládání a druhou obyčejnou na opačnou stranu).

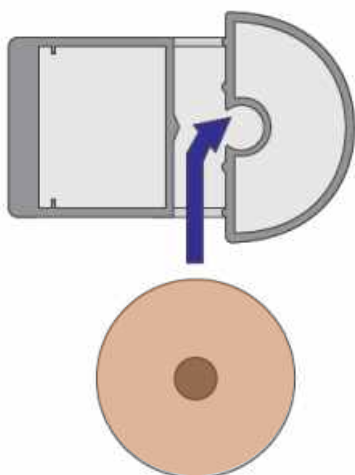

**Do plastového držáku na druhé straně** vložte druhý konec hřídele (viz. obr.)

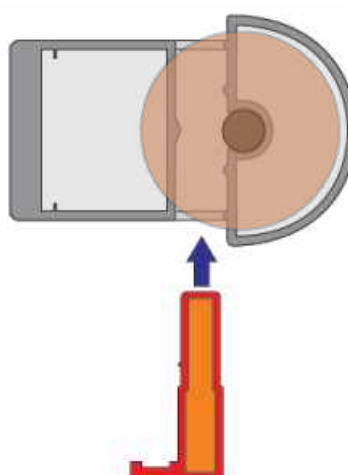

Do plastového držáku vsuňte pojistku, pro zajištění hřídele v držáku. (viz obr.)

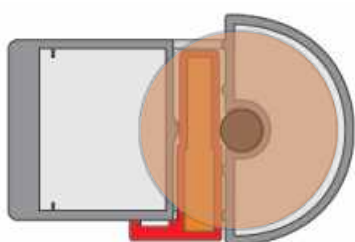

Montáž rolety je hotová